

BS 361 eco
BS 461 eco

Mode d'emploi
Aspirobrosseur

Manuale d'uso
Battitappeto



Lire attentivement
le mode d'emploi
avant la mise en
service de la machine!

Leggere accuramente
le seguenti istruzioni
prima di mettere in
funzione la macchina!

Les machines sont seulement
destinées à un usage industriel
et professionnel!

Le macchine sono destinate soltanto
per l'uso professionale ed industriale!

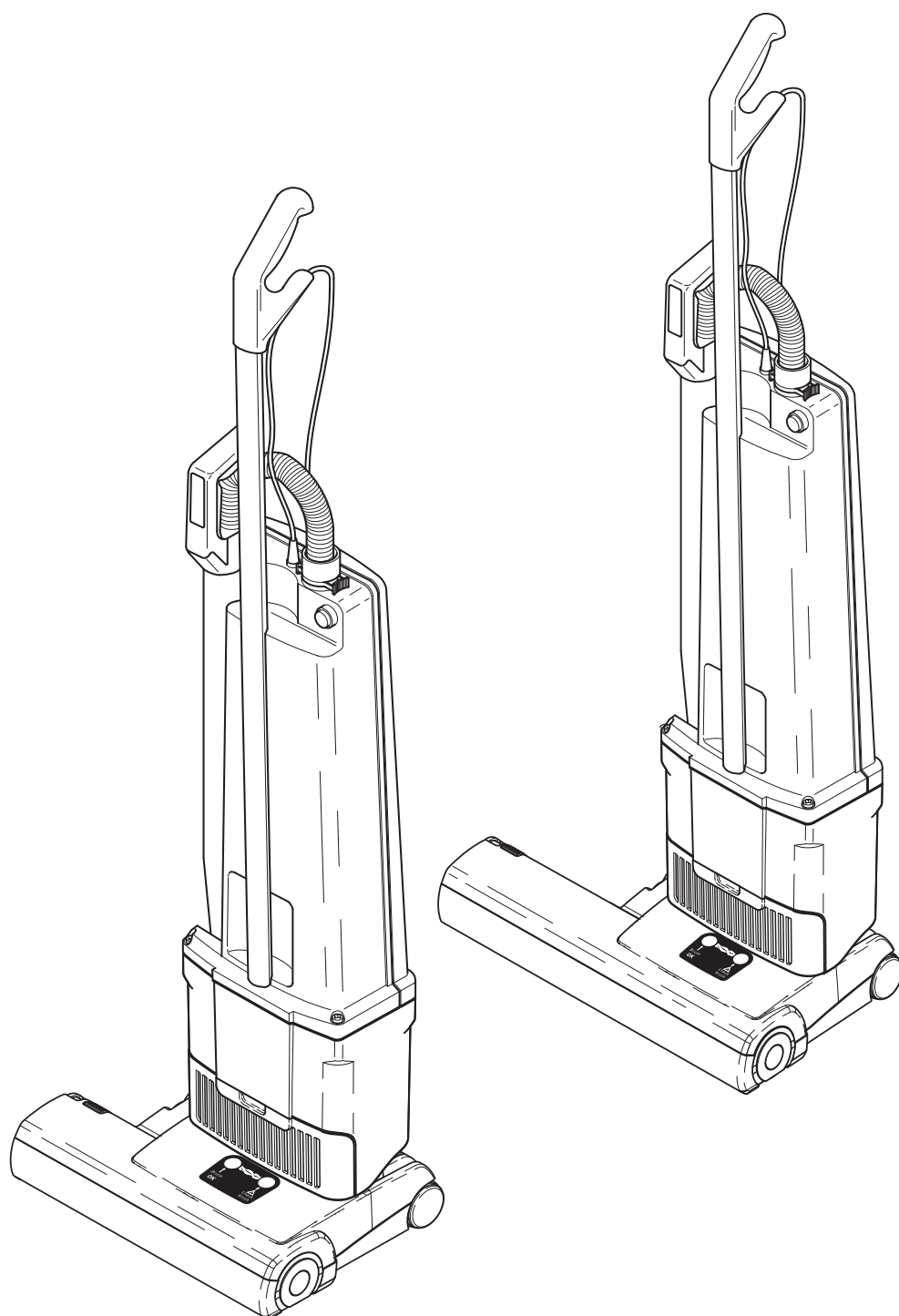

Table des matières

1. Accessoires	3
2. Données techniques	3
3. Consignes de sécurité	4
4. Assemblage	7
5. Maintenance.....	8

Indice

1. Accessori.....	3
2. Dati tecnici	3
3. Avvertenze di sicurezza	4
4. Montaggio	7
5. Manutenzione.....	8

1. Accessoires / Accessori

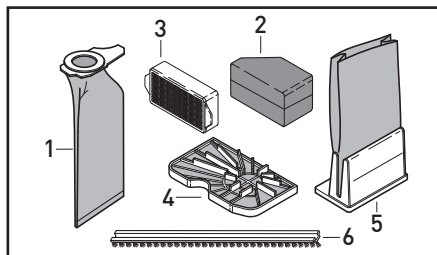
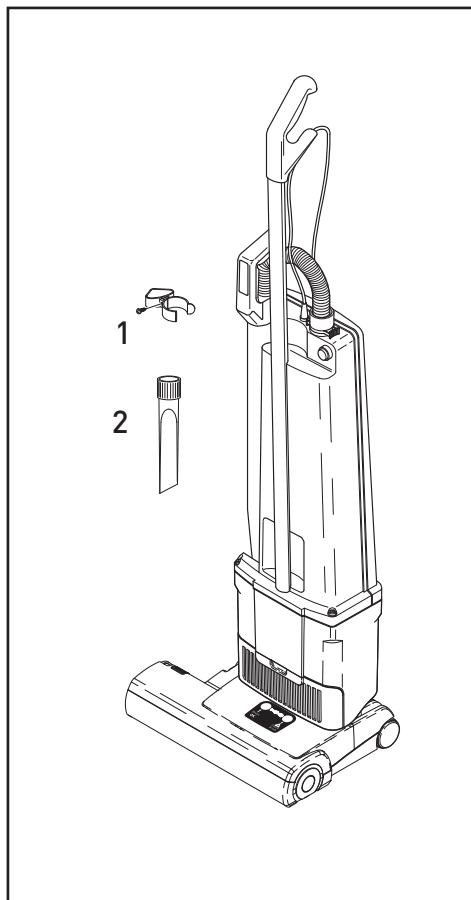

Contenu de la livraison

- 1 20212830 Clip accessoire
- 2 20212900 Buse sifflet

Pièces de rechange

- 1 20208430 Sac papier
- 2 21527600 Silencieux (en deux parties)
- 3 21527700 HEPA Filtre évacuation d'air
- 4 20204900 Filtre moteur
- 5 20213200 Filtre microporeux
- 6 20207531 Brosses stripes BS 361 eco (3 pièces)
- 20212131 Brosses stripes BS 461 eco (3 pièces)

Parte della fornitura

- 1 20212830 Pinza porta accessori
- 2 20212900 Lancia piatta

Ricambi d'uso

- 1 20208400 Sacco filtro carta
- 2 21527600 Insonorizzatore turbina
- 3 21527700 HEPA Filtro di scarico
- 4 20204900 Filtro sicurezza
- 5 20213200 Microfiltro
- 6 20207531 Spazzole a strisce BS 361 eco (3 pezzi)
- 20212131 Spazzole a strisce BS 461 eco (3 pezzi)

2. Données techniques

Aspirateur:	
Puissance nominale totale BS 361 eco.....	875 Watt
BS 461 eco.....	895 Watt
Moteur aspiration.....	700 Watt
Colonne d'eau	165 mbar (1682 mm H ₂ O)
Débit d'air.....	45 l/s
Capacité sac poussière	5,0 litres, 3-layer
Moteur de brosse BS361eco.....	175 Watt
BS461eco.....	195 Watt
Largeur de travail BS361eco.....	360 mm
BS461eco.....	460 mm
Barrette de brosse	interchangeable
Entrainement de brosse.....	par courroie avec protection électronique de surcharge
Hauteur	1240 mm
Largeur BS361eco.....	360 mm
BS461eco.....	460 mm
Poids BS361eco.....	8,8 kg
BS461eco.....	9,4 kg
Niveau de vibration.....	≤ 2,5 m/s ²
Pression acoustique BS361eco.....	<70 dB(A)
BS461eco.....	<70 dB(A)
Protection	double isolation

2. Dati Tecnici

Aspirapolvere:	
Potenza nominale totale BS 361 eco.....	875 Watt
BS 461 eco.....	895 Watt
Motore aspirazione.....	700 Watt
Depressione	165 mbar (1682 mm H ₂ O)
Giro aria	45 lt/s
Capacità filtro	5 lt/3strati
Motore spazzola BS361eco.....	175 Watt
BS461eco.....	195 Watt
Pista di lavoro BS361eco.....	360 mm
BS461eco.....	460 mm
Lista spazzola.....	intercambiabile
Trascinamento spazzola.....	cinghia dentata con protezione elettrica sovraccarico
Altezza	1240 mm
Larghezza BS361eco.....	360 mm
BS461eco.....	460 mm
Peso BS361eco.....	8,8 kg
BS461eco.....	9,4 kg
Livello vibrazione	≤ 2,5 m/s ²
Livello sonoro BS361eco.....	<70 dB(A)
BS461eco.....	<70 dB(A)
Classe protezione.....	doppio isolamento

Manuel d'utilisation original

 **Merci de lire attentivement les instructions et les consignes d'entretien avant toute utilisation.**

 **ATTENTION!** Ne pas respecter les instructions de ce manuel peut engendrer un réel danger.

3. Consignes de sécurité

Conservez bien ce manuel d'instructions. Si vous prêtez votre aspirateur à un tiers, n'oubliez pas de lui transmettre également ce manuel car l'utilisation qui pourrait en être faite engagerait votre responsabilité. Le fabricant n'étant en aucun cas responsable des dommages que pourraient entraîner une mauvaise utilisation de l'appareil ou l'inobservation des instructions.

Cet appareil est conçu pour un usage professionnel. Par exemple, dans les hôtels, les écoles, les hôpitaux, les usines, les magasins, les bureaux, les sociétés de location, etc.

Cet appareil peut être utilisé par toutes personnes (enfants inclus) dont les capacités physiques, sensorielles ou mentales ne sont pas réduites et qui grâce à la notice d'utilisation peuvent utiliser l'appareil de manière sûre et en connaissance des risques encourus. Les enfants ne doivent pas jouer avec l'appareil. Le nettoyage et l'entretien doivent se faire par l'utilisateur mais en aucun cas ils ne doivent être effectués par des enfants sans surveillance stricte.

Avant d'utiliser l'aspirateur, vérifiez toujours que votre câble et votre flexible ne sont pas endommagés. Si une pièce est endommagée, elle doit être remplacée par une pièce d'origine columbus. Pour des raisons de sécurité, ce remplacement doit se faire par un représentant columbus ou un technicien de service agréé.

Ne pas utiliser une machine endommagée.

N'utilisez pas l'aspirateur sur les personnes ou les animaux.

 N'utilisez pas votre aspirateur en présence de matières inflammables, explosives ou des gaz. N'aspirez pas de matière chaudes comme la cendre.

Ne pas toucher la brosse quand celle-ci est en fonctionnement car cela entraînerait un risque de blessure aux doigts.

L'aspirateur doit être utilisé sur des installations électriques correctes et sans défauts. Ne branchez pas un aspirateur endommagé à l'alimentation électrique.

Manuale di istruzioni originale

 **Vi preghiamo leggere attentamente queste istruzioni d'uso facendo attenzione in particolare alle avvertenze e ai consigli di sicurezza prima di utilizzare l'apparecchio.**

 **ATTENZIONE!** La non osservanza delle avvertenze con questo simbolo possono essere causa di pericolo alle persone.

3. Avvertenze di sicurezza

Conservare queste istruzioni d'uso e se cedete l'apparecchio consegnate le al successivo proprietario.

L'uso dell'apparecchio è a proprio rischio e pericolo, il fabbricante e il fornitore non possono essere ritenuti responsabili per eventuali danni causati da uso improprio.

Questo apparecchio è destinato ad un uso professionale come ad esempio: hotel, scuole, cliniche, industrie, uffici, negozi, etc.

Questo apparecchio non è destinato all'utilizzo di persone (compresi bambini) con ridotte capacità psichici, sensoriali, oppure ridotte capacità mentali, oppure senza esperienza e conoscenza. Fate attenzione ai bambini che possono essere nelle vicinanze dell'aspirapolvere, non permettere ai bambini di giocare con l'aspirapolvere.

Pulizia e manutenzione non possono essere effettuate da bambini senza supervisione.

Prima della messa in funzione dell'aspirapolvere è necessario verificare che non ci siano evidenti danni all'apparecchio, al cavo di alimentazione o al tubo di aspirazione. Nel caso venga rilevato un difetto, lo stesso deve essere riparato dal fornitore, dal servizio di assistenza o da personale qualificato. Non utilizzare mai un apparecchio difettoso.

Prima della messa in funzione dell'aspirapolvere è necessario verificare che non ci siano evidenti danni all'apparecchio, al cavo di alimentazione o al tubo di aspirazione. Nel caso venga rilevato un difetto, lo stesso deve essere riparato dal fornitore, dal servizio di assistenza o da personale qualificato. Non utilizzare mai un apparecchio difettoso.

Non utilizzare su persone e animali.

 **Non aspirare materiali rigidi o gas facilmente infiammabili, esplosivi o dannosi per la salute. Non aspirare materiali caldi, incandescenti o acqua.**

Non toccare assolutamente la spazzola se l'apparecchio è collegato alla rete elettrica o in funzione per evitare il rischio di lesioni.

columbus

Gardez le câble électrique loin des bords tranchants et empêchez-le d'être aspiré ou écrasé.

 Utilisation sur des surfaces sèches uniquement. Ne stockez pas en plein air ou dans des conditions humides.

Lorsque vous interrompez votre travail ou que vous avez fini votre travail, éteignez et débranchez toujours l'aspirateur et assurez-vous que la brosse rotative est arrêtée.

Portez uniquement l'aspirateur par la poignée prévue à cet effet. Tenez toujours la poignée pendant le nettoyage. Quand vous terminez ou interrompez votre travail, éteignez toujours l'aspirateur et assurez-vous que les brosses tournantes sont arrêtées.

Vérifiez toujours que la machine soit sur une surface stable. Rembobinez le câble électrique si vous n'utilisez pas la machine pour réduire les risques.

Assurez-vous que les données inscrites sur l'étiquette de l'appareil correspondent à l'alimentation électrique.

Ne portez pas l'aspirateur par le câble électrique ou le flexible.

Débranchez seulement en tirant la prise électrique.

 Ne pas rouler sur le câble électrique.

N'utilisez pas l'aspirateur sans sac poussière ou sans les filtres. Si le sac aspirateur n'est pas adapté, le couvercle ne se fermera pas. Dans ce cas, ne jamais forcé. Inspectez l'indicateur lumineux du sac poussière régulièrement et changez le sac quand nécessaire. Nous recommandons de changer tous les filtres régulièrement, quand ils sont devenus très sales ou une fois que 20 sacs poussière ont été utilisés.

 C'est un appareil électrique, ne l'exposez pas au liquide, à l'humidité ou à la chaleur. Nettoyer seulement l'aspirateur avec un chiffon doux et sec.

 **Débranchez toujours votre aspirateur avant toute intervention de maintenance.**

Cet appareil ne peut fonctionner qu'avec des sacs aspirateur, des filtres et des pièces détachées du fabricant columbus. L'utilisation de pièces n'émanant pas du fabricant peut modifier l'étendue et les causes de la garantie de l'appareil et peut se révéler dangereux.

 Utilisez seulement des accessoires columbus.

Utilizzare l'apparecchio soltanto in presenza di impianto elettrico provvisto di salvavita.

Evitare il contatto del cavo di alimentazione con spigoli vivi.

 Questo aspirapolvere è destinato all'aspirazione di polvere asciutta e non può essere utilizzato all'aperto o in presenza di umidità.

Dopo l'uso dell'apparecchio, spegnere l'aspirapolvere e staccare la spina dalla presa.

Trasportare l'apparecchio utilizzando unicamente le apposite impugnature. Durante il funzionamento tenere sempre saldamente l'impugnatura. Riporre l'apparecchio solo quando la spazzola rotante è completamente ferma, l'interruttore spento e la spina staccata dalla presa.

Riavvolgere il cavo di alimentazione dopo l'utilizzo per evitare il pericolo di inciampo.

Collegare l'apparecchio soltanto ad impianti con gli stessi valori indicati sull'etichetta.

Non trascinare l'apparecchio per il cavo di alimentazione o il tubo aspirante.

Non staccare la spina tirando il cavo di alimentazione.

 Evitare di passare sopra il cavo di alimentazione con l'apparecchio in funzione.

Non utilizzare mai l'aspirapolvere senza il sacchetto filtro o i filtri. Lo sportello del filtro si chiude solo se il sacchetto filtro è correttamente inserito. Non sforzare mai la chiusura.

Controllare con regolarità l'indicatore che segnala che il contenitore della polvere è pieno e sostituire per tempo il sacchetto.

Tenere lontano da fonti di calore e al riparo da umidità e acqua e pulire l'apparecchio a secco o utilizzando un panno leggermente inumidito.

 **Prima di qualsiasi intervento sull'apparecchio: spegnerlo e staccare la spina dalla presa.**

 L'aspirapolvere deve essere utilizzato solo con sacchetti filtro, filtri e parti di ricambio originali columbus. La garanzia sul prodotto decade in caso di utilizzo di parti di ricambio non originali.

 Solo gli originali columbus garantiscono i requisiti di sicurezza dell'apparecchio. Non sono permesse modifiche all'apparecchio.

Dispositions diverses

Les valeurs déclarées de cette série ont été évaluées conformément à la règlement (UE) n° 666/2013 en application des normes harmonisées EN 60312-1 et les parties applicables de la norme EN 60335.

La série est classée comme des aspiro-brosseurs selon les règlements susmentionnés et doit être testée en tant que tel. Pour un rendement énergétique élevée et une performance de nettoyage intensif, nous recommandons d'utiliser la position 1 de la molette de réglage de la hauteur. Cette série ne convient pas pour être utilisée sur des sols durs.

Elimination / mise à la ferraille

Éliminer les matières consommables, les produits de conservation et de nettoyage conformément aux réglementations environnementales en vigueur.

Récupérer le liquide qui s'écoule et l'éliminer dans le respect de l'environnement et si possible le traiter et le recycler.

Recycler si possible les batteries usagées, sinon les éliminer conformément aux réglementations environnementales en vigueur.

La mise à la ferraille de l'appareil doit être réalisée auprès d'un démolisseur autorisé.

Avant la mise à la ferraille de l'appareil, les composants / matières suivants doivent être enlevés et triés puis éliminés séparément conformément à la législation environnementale :

- Batteries
- Brosses
- Conduites et pièces en plastique
- Pièces électriques et électroniques (*)

(*) Notamment pour la mise à la ferraille des composants électriques et électroniques, veuillez vous adresser auprès de l'usine locale.

Condizioni Generali

I valori dichiarati di questa linea di apparecchi è stata valutata secondo le norme (EU) NR. 666/2013 e con l'applicazione delle norme armoniche EN 60312-1 e delle parti relative alle norme EN 60335.

Questa serie di apparecchi viene considerata come battitappeto aspirante secondo le norme sopra descritte e devono essere controllate o verificate come tali.

Per una elevata efficienza energetica e una pulizia a fondo delle vostre moquette, consigliamo di regolare la spazzola e l'utilizzo dell'aspirapolvere sulla posizione 1.

Questa serie di apparecchi non è indicata per l'impiego su pavimenti duri.

Smaltimento / rottamazione

Smaltire sostanze, prodotti per la conservazione e pulizia secondo le norme vigenti in materia di tutela ambientale.

Raccogliere eventuali fluidi fuori usciti e procedere allo smaltimento nel rispetto dell'ambiente; se possibile, provvedere al riciclaggio.

Riciclare, nella misura possibile, le batterie vecchie, altrimenti provvedere allo smaltimento nel rispetto delle vigenti norme di tutela ambientale.

La rottamazione della macchina deve avvenire presso un centro autorizzato.

Prima della rottamazione rimuovere e separare i seguenti elementi/materiali e procedere al relativo smaltimento.

Secondo le norme vigenti:

- Batterie
- Spazzole
- Condotti e componenti in plastica
- Componenti elettrici ed elettronici (*)

(*) Per la rottamazione dei componenti elettrici ed elettronici rivolgersi alla filiale locale.

columbus

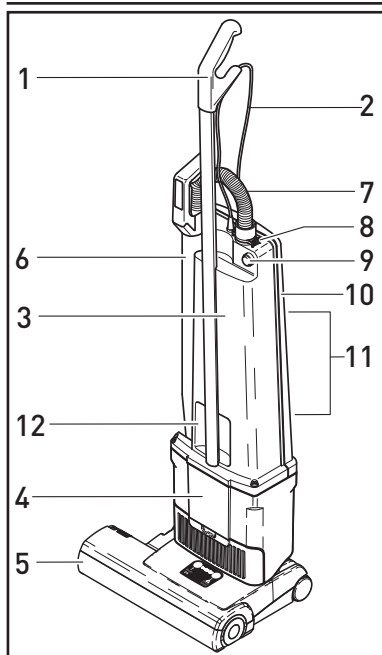

**Aspirateur universel
BS 361/461 eco**

- 1 Poignée
- 2 Câble électrique
- 3 Compartiment sac poussière
- 4 Bloc moteur
- 5 Brosse électrique
- 6 Tube télescopique
- 7 Flexible
- 8 Clip de bocal
- 9 Interrupteur marche/arrêt
- 10 Couvercle
- 11 Enrouleur câble
- 12 Poignée concave

**Aspirapolvere universale
battitappeto BS 361/461 eco**

- 1 impugnatura
- 2 cavo alimentazione
- 3 contenitore sacco filtro
- 4 contenitore turbina
- 5 elettro spazzola
- 6 tubo telescopico
- 7 tubo flex
- 8 anello sicurezza
- 9 interruttore
- 10 copertura posteriore
- 11 gancio avvolgi cavo
- 12 vano impugnatura

4. Assemblage

Montage de l'aspirateur brosse

Mette le haut de l'aspirateur en position droite et engager dans la brosse électrique. La ligne (13) sur le capot du moteur montre exactement la nervure à l'articulation. Le bouton (15) doit être tourné vers la gauche lors de l'enclenchement, et ensuite il doit être en position droite.

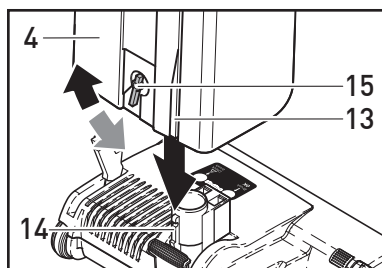

Branchement du flexible d'aspiration

Tout d'abord engager le tube télescopique (6) dans l'articulation jusqu'à ce qu'il soit enclenché. Bien mettre le bon côté du flexible dans le tube télescopique (6). Pour brancher le flexible (7) au compartiment du sac poussière, enfiler l'embout avec la bague noire dans l'embouchure (25). Et enfoncer complètement. Pour le retirer, appuyer sur les côtés du clip de blocage (8).

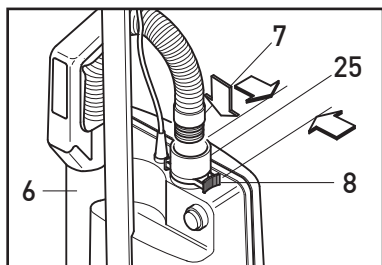

Position de travail

Pour mettre en position et en marche, appuyez sur la pédale (11).

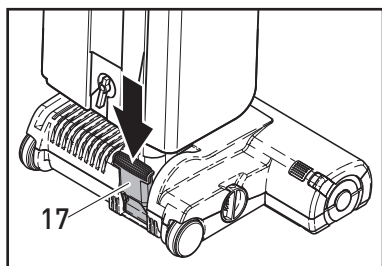

Mise en marche de la brosse électrique

La brosse électrique se met automatiquement en marche dès que l'interrupteur marche/arrêt (9) est actionné, et en appuyant sur la pédale de l'articulation (17). Pour une aspiration mobile, sortez le tube à main (6) de son emplacement. Dans ce cas et par souci de sécurité, mettez toujours l'appareil en position droite, en enclenchant la pédale d'articulation. La brosse s'arrête dès lors que le tube à main (6) est sorti de son emplacement. Si la brosse ne tourne pas, vérifiez bien que le tube est bien dans son logement.

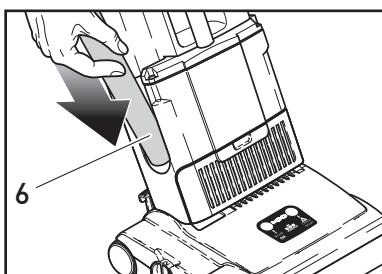

4. Messa in funzione

Montaggio

Inserire la parte aspirante superiore sulla spazzola elettrica. La linea (13) sul contenitore motore (4) combaccerà perfettamente con quella situata sullo snodo (14). Nella fase di incastro ruotare il cursore (15) verso sinistra, dopodiché riportare il cursore in posizione verticale.

Allacciamento tubo flex

Infilare il tubo aspirante telescopico (6) nello snodo, quindi con la maniglia posizionarlo sulla sporgenza della custodia filtro. Introdurre la parte predisposta del tubo flex nel tubo di aspirazione telescopico (6). Per collegare il tubo flex (7) al contenitore filtro introdurre l'estremità con la bussola nera nel manicotto e spingere. Per sfilare il tubo schiacciare l'anello di sicurezza (8) sui due lati.

Pedale

In posizione di riposo l'apparecchio viene mantenuto in posizione eretta dal pedale di arresto (17) per metterlo in funzione premere sul pedale ed inclinare all'indietro l'apparecchio.

Accendere l'aspirapolvere

L'aspirapolvere si accende automaticamente appena viene premuto l'interruttore (9) e il fermo della cerniera allentato. Per il aspirare lateralmente, tirare il tubo di aspirazione (6) dalla struttura motrice. Per sicurezza durante i lavori laterali, tenere l'aspirapolvere sempre in posizione verticale e agganciato il fermo della cerniera. In alcune versioni, l'aspirapolvere si spegne automaticamente appena il tubo di aspirazione viene tirato fuori dalla struttura motore. Controllare la posizione esatta del tubo aspirazione quando l'aspirapolvere non è in funzionamento.

columbus

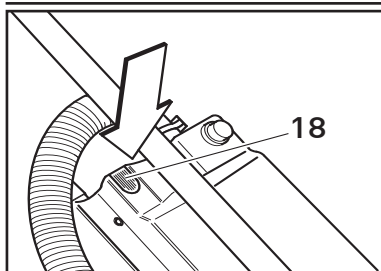

Indicateur niveau remplissage du sac

A contrôler si les voyants (18) s'allument

- a) Le sac est plein?
- b) la brosse tapis est bouchée?
- c) Le flexible d'aspiration est bouché?

Il faut soit changer le sac poussière soit éliminer l'obstruction. Il n'y a aucun dérangement lorsque lors de l'aspiration le flexible est fermé par le tube main et le voyant est allumé.

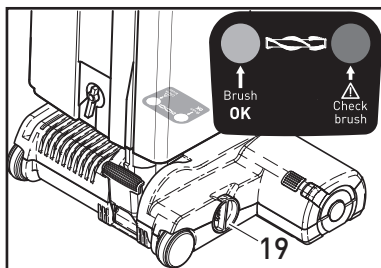

Contrôleur de brosse

Les voyants lumineux électroniques placés sur la tête de brosse contrôlent le positionnement de la brosse.

Lumière verte: brosse tournant correctement et bien réglée. Lumière verte et rouge: Réglez la brosse en tournant le bouton de réglage (23) vers le chiffre inférieur. Si la lumière est encore rouge à la position 1, la barrette de brosse est usée et il faut la changer.

Lumière rouge: la brosse est bloquée et ne tourne pas. Arrêtez les moteurs et procédez à un contrôle qui est souvent un simple nettoyage

Attention - Avant toute maintenance, arrêter l'appareil et retirer la fiche de secteur.

5. Maintenance

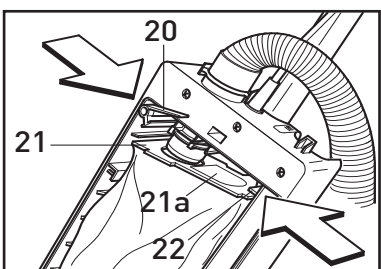

Changer le sac poussière

Pour changer le sac, enlever le couvercle (10) du compartiment sac poussière. Appuyer le levier (20) jusqu'à ce que le sac se laisse sortir de l'embout. Fermer le sac poussière avec le dispositif (21A). Insérer la partie cartonnée (21) étroite du nouveau sac dans le logement (22). Appuyer sur le levier (20) et pousser le sac jusqu'à ce que l'embout du tube soit en place, remettre le levier à l'horizontal.

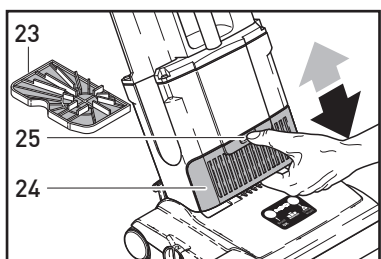

Changer le filtre

Nettoyer le filtre de sécurité (23) si nécessaire, le changer tous les 20 sacs poussière. Changer le filtre d'évacuation d'air (24) quand celui-ci est très sale. Deverouiller le couvercle du filtre (39) et tirer le vers le bas. Sortez le filtre en vous servant de la surface prévue et remplacer le filtre.

Replacer le couvercle et pousser le dans le sens de la flèche en direction du bloc moteur, jusqu'à l'ergot d'encliquetage. Attention filtre à usage unique, non lavable.

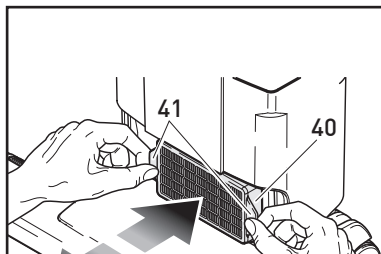

La sourdine

La sourdine (42) est placée derrière le filtre à air (40) et ne doit être normalement ni changée ni nettoyée. Au cas où un nettoyage serait cependant nécessaire, enlever le filtre à air (40) et retirer le bloc de la sourdine (42). Un dépoussiérage est suffisant. Replacer la sourdine en plaçant le côté en biseau à gauche dans l'appareil. Replacer ensuite le filtre.

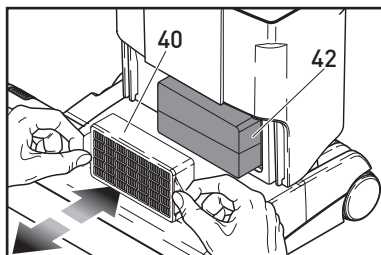

Indicatore riempimento filtro

Se la spia di controllo (15) si accende verificare :

- a) se il sacchetto polvere è pieno
- b) se la spazzola è intasata
- c) se il tubo aspirante è intasato

in tal caso cambiare il filtro o eliminare l'intasamento. E' normale che durante l'aspirazione, se il tubo viene chiuso, si accenda la lampada spia.

Contraio spazzola

Il dispositivo di controllo della sorveglianza costantemente il Funzionamento della spazzola.

Luce verde: la spazzola funziona correttamente
Luce verde e rossa: spostare il regolatore di pressione (19) su un Numero inferiore. Se il regolatore di pressione si trova già sul numero 1 ...e la luce Rossa e ancora accesa occorre sostituire la lista setolata.

Luce rossa lampeggia la spazzola e bloccata o e sotto posta ad eccessive sollecitazione. SPegnere l'apparecchio, staccare la spina e controllare la causa del blocco.

ATTENZIONE - Prima di qualsiasi lavoro di manutenzione e pulizia spegnere l'apparecchio e togliere la spina.

5. Manutenzione

Sostituzione del sacchetto del filtro

Per sostituire il sacchetto filtro togliere dal contenitore filtro il coperchio posteriore, abbassare la sicurezza filtro (20) finché il sacchetto carta non si stacca dai ganci. Chiudere l'apertura del sacchetto con il coperchio (21A). Inserire il cartoncino (21) del nuovo sacchetto nell'apposito sostegno (22). Riabbassare la sicurezza filtro (20) facendo in modo che la bocca aspirante si incastri perfettamente nel foro con guarnizione in gomma del sacchetto, lasciare la sicurezza filtro che bloccherà il sacchetto.

Il cambio filtro

(23) Filtro di sicurezza. In caso che il filtro sia sporco, lo si pulisce picchiettando leggermente sul filtro. Dopo circa 20 cambi di sacchetti, cambiare il filtro di sicurezza.

(24) Filtro aria (di scarico). Da sostituire in caso di grande sporco. Staccare il tappo del filtro aria. Tirare fuori il filtro aria e cambiare i pezzi di ricambio. Riposizionare il tappo e girare nel senso della freccia verso la struttura motrice fino a sentire un blocco. Non lavare il filtro.

Silenziatore

Il silenziatore (42) si trova dietro il filtro aria. In caso di uso normale dell'aspirapolvere, il silenziatore non deve essere ne cambiato ne pulito.

Nel caso dovesse esserlo, estrarre il filtro aria e estrarre il corpo silenziatore (42). Picchiettare leggermente. Dopodiché occorre riposizionare il silenziatore con il lato smussato a sinistra nella macchina.

Infine, riposizionare il filtro aria.

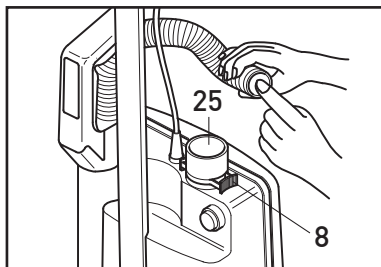

Éliminer l'obstruction

Pour éliminer l'obstruction, mettre l'embout du flexible prévu pour le tube dans le manchon (25). Mettre l'appareil en marche et avec la main tenir en alternance ouvert et fermé l'autre embout du flexible. Ne jamais essayer d'éliminer l'obstruction avec un manche.

Attention ! Ne jamais utiliser d'objet pointu ou coupant pour déboucher votre flexible.

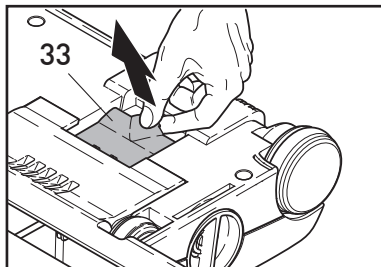

Vérifiez également si le bouchon ne se trouve pas dans le nez d'articulation de la brosse électrique ou à l'intérieur de la trappe orange (33) qui se trouve sous la brosse électrique. Faites que ce passage soit toujours sans bouchon.

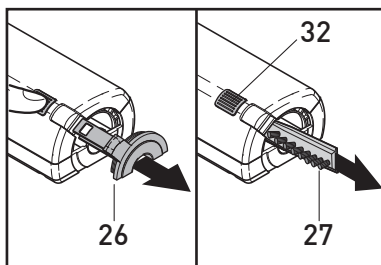

Changement de la brosse strip

Pour remplacer la brosse strip appuyez sur le bouton (32), retirez la plaque latérale (26) et tournez la brosse pour ôter totalement la brosse strip (27). Assurez-vous ensuite que la nouvelle barrette de brosse soit complètement insérée et remplacez la plaque latérale. Veillez à ce que celle-ci soit bien verrouillée.

Eliminazione di intasamenti

Eventuali intasamenti del tubo si eliminano sfilando il tubo rigido dalla sua sede, mettendo in funzione l'aspirazione, chiudendo l'aspirazione con la mano ad intermittenza.

Evitare di usare bastoni per eliminare l'occlusione nel tubo.

Controllare se è intasato lo snodo attraverso lo sportellino (33) sotto la basa dell'elettrospazzola.

Sostituzione lista

Per sostituire la lista setolaia della spazzola. Premere il tasto di sgancio (32) e togliere. Il tappo di chiusura (26). Ruotare normalmente lo spazzolino. Affinché la lista setolata (27) possa essere estratta. Inserire la nuova lista e rifissare il tappo di chiusura (26).

Déclaration de conformité

columbus

au sens de la directive européenne pour les machines 2006/42/EG



G. Staehle GmbH u. Co. KG
columbus Reinigungsmaschinen
Mercedesstraße 15
70372 Stuttgart

déclare par la présente, que le produit désigné ci-dessous est conforme aux dispositions de la directive mentionnée ci-dessus – y compris les modifications en vigueur au moment de la déclaration.

Produit: **Aspirobrosseur**

Types: **BS 361 eco /
BS 461 eco**

Les normes harmonisées suivantes ont été appliquées :

EN 55014-1:2017
EN 55014-2:2015
EN 61000-3-2:2014
EN 61000-3-3:2013
EN 62233:2008+AC:2008
EN 60355-1:2012+AC:2014+A11:2014
EN 60355-2-69:2012
EN 60312-1:2017
Reglement (UE) N° 666/2013

Les directives européennes suivantes ont également été appliquées :

Directive Machines	2006/42/CE
Directive CEM	2014/30/UE
RoHS	2011/65/UE
Design écologique	2009/125/CE
Marquage consommation d'énergie	2017/1369/UE

Stuttgart, le 06.02.2019 Dipl.Ing. (BA) Erich Stockmann, Directeur Construction et développement

Responsable de la documentation: Dr. M. Baumgärtel

Dichiarazione di conformità

columbus

ai sensi della Direttiva Macchine CE 2006/42/CE



G. Staehle GmbH u. Co. KG
Mercedes Strasse 15
70372 Stuttgart

dichiara, con la presente, che il prodotto qui di seguito descritto è conforme alla normativa sopra indicata, comprese le modifiche in vigore al momento della dichiarazione.

Prodotto: **Battitappeto**

Modelli: **BS 361 eco /**

BS 461 eco

Hanno trovato applicazione le seguenti norme unificate:

EN 55014-1:2017

EN 55014-2:2015

EN 61000-3-2:2014

EN 61000-3-3:2013

EN 62233:2008+AC:2008

EN 60335-1:2012+AC:2014+A11:2014

EN 60335-2-69:2012

EN 60312-1:2017

Regolamento (UE) N. 666/2013

Sono state applicate anche le seguenti direttive UE:

Direttiva macchine 2006/42/CE

Direttiva EMC 2014/30/UE

Direttiva RoHS 2011/65/UE

Direttiva design ecologico 2009/125/CE

Marchatura consumo d'energia 2017/1369/UE

Stoccarda, 06.02.2019 Dipl.Ing. (BA) Erich Stockmann, Direttore Costruzione e Sviluppo

Responsabile della documentazione: Dr. M. Baumgärtel

G. Staehle GmbH & Co. KG
columbus Reinigungsmaschinen

Mercedesstraße 15
D-70372 STUTTGART
Telefon +49 (0)711 9544 950

info@columbus-clean.com
www.columbus-clean.com

columbus
Macchine per la pulizia
KAPPAEVI
Sistemi integrati di Pulizia
Via Oiona 12
I 21040 VEDANO OLONA (VA)
Tel.: 0039/0332 404 015
Fax: 0039/0332 404 3476

Art.-No. 06640L - 02/2022

columbus